

ウォーターユニットシステム／観賞魚用浄水器

エボ
スタンダードEVO

取扱説明書

この度は、「観賞魚用浄水器スタンダードEVO」をお買い上げ
いただきまして、誠にありがとうございます。
ご使用になる前に必ずこの説明書をよくお読みください。
お読みになった後も、後日お役に立つこともございますので、
大切に保管してください。

安全のため必ずお守りください。

●ここに示した注意事項は、危害や損害を未然に防止するための重要な内容ですので、必ずお守りください。

絵表示の例 ○ 記号は「禁止」(しないでください)を示します。

ⓘ 記号は「強制」(必ずしてください)を示します。



警告

人が死亡または重傷を負う可能性が想定される内容。



飲料用には絶対使用しない。

飲用すると腹痛などを起こすことがあります。



注意

人が傷害を負う可能性及び*物的損害の発生が想定される内容。

(*物的損害とは、家屋、家財、家畜、ペットにかかわる拡大損害を示します。)



生産水は使用前に必ず残留塩素・PH・水温を測定し、必要に応じて水質調整を行ってから使用する。

水質の調整をせずに使用しますと、生体が死にいたることがあります。

貯水タンクには必ずオーバーフローラインを設ける。

オーバーフローラインが無い場合、給水を止められると被害が拡大します。

フィルターは定期的に交換する。

寿命の過ぎたフィルターを使用すると、故障の原因となります。

水道水の処理以外には使わない。

水槽内飼育水のろ過等には使用できません。

ご使用前に必ず各接続部がしっかり接続されていることを確認する。

確認せずに通水すると、水漏れ等の原因となります。

本器を直射日光のあたる場所には、絶対に置かない。

ハウジング内に藻類が発生し、故障の原因となるほか、変色や変形、劣化の原因となります。

長期間(二週間以上)常温に放置しない。

カビ等により、フィルターが使用できなくなる恐れがあります。

他社の交換フィルターを使用しない。

必ず専用フィルターをご使用ください。その他の製品や類似品は、故障の原因となりますので、絶対に使用しないでください。

改造をしない。

水漏れやフィルター外通水の原因となる恐れがあります。

フィルターを入れたまま長期間放置しない

長時間放置するとフィルターが使用できなくなることがあります。

湯沸し器などからの温水を絶対に通水させない。

湯沸し器などで温水を使用すると、立ち消えなどにより火災の原因となる恐れがあります。

地下水、または地下水を水源とする水道では使用しない。

フィルターがすぐに詰まる恐れがあります。

浄水器を冬季に保管する際は、凍結しないようお気をつけください。

凍結すると浄水器が破損する恐れがございます。特に、本体内に水が残っている場合、凍結により水が膨張し、割れる危険がございます。また、解凍のために、お湯を通すことは絶対にお止めください。

- フィルターの塩素処理能力は約4,000ℓ(塩素濃度2ppm、流量4ℓで連続通水時の塩素除去率99%以上)地域によって、水質にかなりの差がありますので、その限りではありません。
- フィルターの通水可能水温は、4~40度です。
- 温泉地の近くや地下水を水道水の原水にしている地域では、石灰や多量の金属イオンを含んでいることも多く、極端にフィルターの寿命を短くする場合があります。老朽化した水道管の錆による詰まりも同様です。
- 本製品を使用したことによる、生体の病気、死亡、水草の枯死、水漏れ事故等についての補償は一切いたしません。あらかじめご了承ください。
- 浄水器本体の保証は購入時の初期通水時のみとなります。
- スタンダードEVOは、水道法の定める基準に適合した商品です。

各部名称

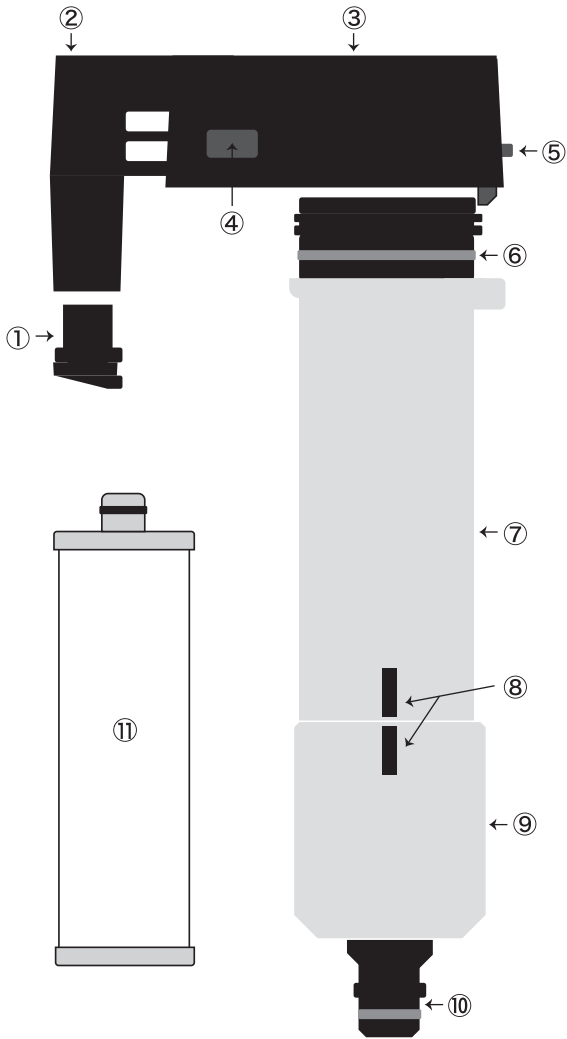

①吐水ノズル

②ノズルスライド

③ヘッド

④スライドロック解除ボタン

⑤本体ロックレバー

⑥Oリング

⑦本体

⑧止水位置マーク

⑨開閉ハンドル

⑩接続プラグ

⑪フィルター

付属品 塩素テスター

使用方法

ご使用になる前に必ずお読みください

蛇口との接続には、糸入りの耐圧ホースを使用し、市販の散水用コネクタ、ホースリール等ご用意ください。

- ①本体ロックレバーを上げて、本体からヘッドを外し、フィルターが装着されていることを確認してください。（※フィルター交換参照）
- ②フィルターを確認したら、本体とヘッド部分をしっかりと閉めて、本体ロックレバーを下げて固定します。
- ③開閉ハンドルを閉めるの位置に合わせます。
- ④接続プラグに市販のホースコネクタを接続します。
- ⑤全ての接続がしっかりと行われていることを確認し、止水位置マークが合った状態で蛇口を開きます。
- ⑥初めてご使用の際は、活性炭の粒子により水が黒く濁ることがございます。流し台やバケツなどに10ℓ程度の水を捨て、濁りが無いことを確認してから水槽等にご使用ください。
- ⑦手元の開閉ハンドルを開き流量調節を行ってご利用ください。



正しくお使いいただくために必ず行ってください

■ フィルター交換について

フィルター寿命は塩素除去不能となった時点となります。塩素濃度2ppmの水道水を連続通水で約4tの処理が可能ですが、付属の塩素テスターを使用して、塩素を検出する前に、早めの交換を行ってください。→p.5フィルター交換へ

■ 水圧変化について

本体で止水時に、突然強い水圧がかかると、ホースが動いて、水槽の縁から、外れてしまう場合がありますので、ご注意ください。

■ 開閉ハンドルについて

接続したホースの重量によって、接続プラグに荷重が強く掛かった場合、開閉ハンドルが動いてしまう場合がありますのでご注意ください。

■ 塩素テスターについて

生産水に塩素が無いことを確認するため、必ず付属の塩素テスターを使用してください。

吐水の向き変更方法

内向きを外向きにする場合

※外向きを内向きにする場合は、その逆に回して外し入れてください

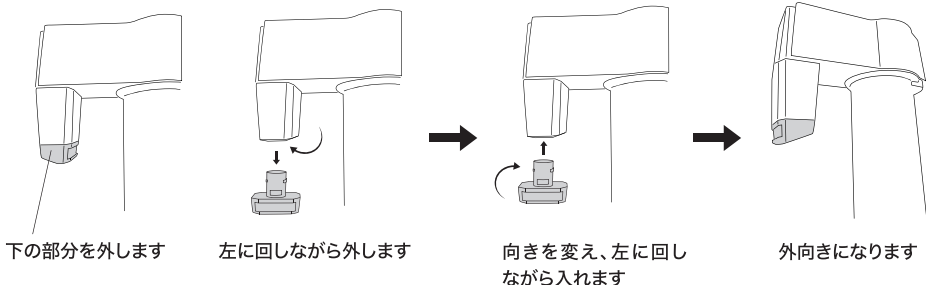

下の部分を外します

左に回しながら外します

向きを変え、左に回しながら入れます

外向きになります

ノズルの伸縮方法

伸ばす時

縮める時

可動域

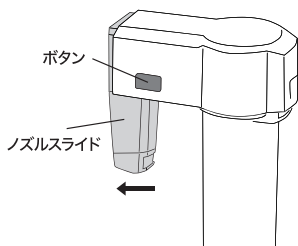

ボタンを押しながらノズル
スライドを横に引っ張ります

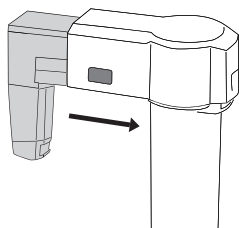

ボタンを押しながらノズル
スライドを押しこみます

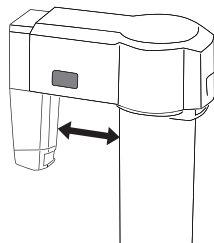

30~60mmの幅に調整
可能です

シーンに合わせた使用方法

■ 水槽の縁に掛けて使用。ガラス面に水流を当てて、勢いを抑えます。

- フレームレスや小さな水槽は、スライドノズルを縮めて使用
- アクリル水槽やフレーム付き水槽は、スライドノズルを伸ばして使用

- めだか鉢などの注水には、水流を外向きに

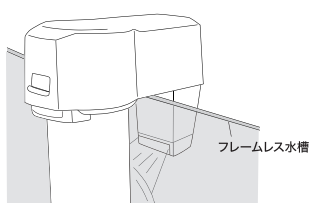

フレームレス水槽

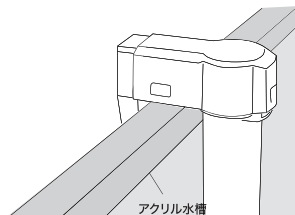

アクリル水槽

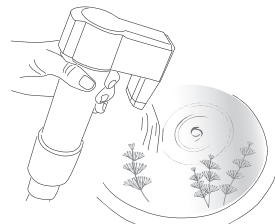

フィルター交換

残留塩素が検出された場合は、直ちにフィルターを交換してください。
本体から水を抜き、必ずホースから外した状態でフィルター交換を行ってください。
フィルターは、「スタンダードEVO専用フィルター」をご利用ください。

※フィルター寿命は、塩素除去不能となった時点となります。塩素濃度2ppmの水道水を連続通水で約4tの処理が可能ですが、付属の塩素テスターを使用して、塩素を検出する前に、早めの交換を行って下さい。使用後のフィルターは地方自治体のルールに準じて廃棄してください。

交換手順

①ロックレバーを上げます。

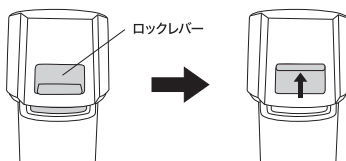

②本体とヘッドを外して、古いフィルターを取り出します。

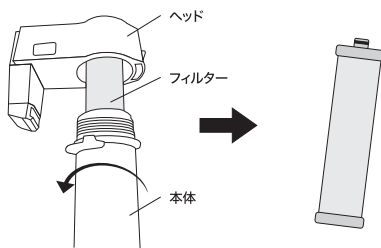

③ヘッドのフィルター受け部に新しいフィルターをセットし、本体を取り付けます。

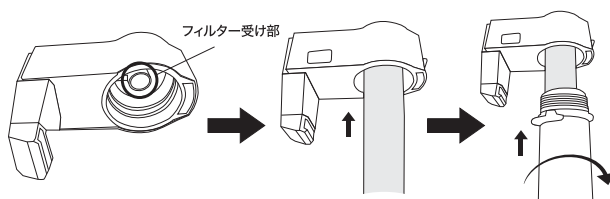

④ロックレバーを下げて、ヘッドと本体をロックし、10リットル程度、通水を行って活性炭の粉を洗い流せば交換完了です。

お問い合わせ先

Marfied 株式会社マーフィード
〒231-0021 横浜市中区日本大通 60 朝日生命横浜ビル 2F
(受付時間：平日9:00-18:00/土・日・祝日・弊社休業日を除く)

✉ information@marfied.co.jp
☎ TEL 045-228-1180
<https://www.marfied.co.jp>